



可兼容的遥控器 单设备可同时支持10个遥控器



兼容的语音助手

支持语言指令开关、调亮度、颜色。



本地+远程操控:

MESH遥控器 通过 MESH 实现本地物理按键控制（如开关、分组切换、基础调光），适合老人、儿童或快速操作。
 MSHE WIFI 控制器 通过 Wi-Fi+ 涂鸦生态 支持远程APP控制，可精细调节亮度、及动态效果，并且可以共享设备，创建群组等功能。

特点

- 每个节点都具备信号中继功能，远距离传输更灵敏，功耗更低。
- MESH无线传输技术，信号稳定且穿透力强。
- 无需工具，即时接线，方便简单。
- 支持匹配多台设备，可同时对多台设备进行控制，一个遥控器最多可管理与同步500个控制器。每个控制器都可以由10台遥控器支持。（控制距离30米）
- 遥控器的亮度可依照个人喜好调整，可对动态模式的亮度和速度进行编辑。
- 该控制器可通过涂鸦/智能生活APP，调节亮度、颜色、语音控制、选择各种动态或自定义情景模式、定时、倒计时等功能。
- 设备点击运行和自动化，自动传输与同步功能。
- 采用 PWM（脉宽调制）技术，确保灯光平滑过渡，避免人眼疲劳。
- 语音控制，支持亚马逊Alexa、谷歌Assistant、天猫精灵、小米小爱语音助手等音箱。
- 支持多控制器级联，轻松覆盖商场、剧院、建筑外立面等大面积照明场景。

设备参数

LED 控制器

输入电压	DC 12-48V
输入电流	10/CH; 30A max

环境

工作温度	Ta:-20℃~+60℃
外壳最高温度	Tc:+65℃

信号协议	MESH+WIFI/Bluetooth/Zigbee
控制距离	30M
尺寸	L129.5XW81XH25mm
认证	CE,ROHS

IP 等级	IP20
包装	
包装尺寸	L13.5XW9XH3cm/0.16kg
装箱尺寸 (100个)	L70XW15XH32cm/1.8kg

设备机构和安装

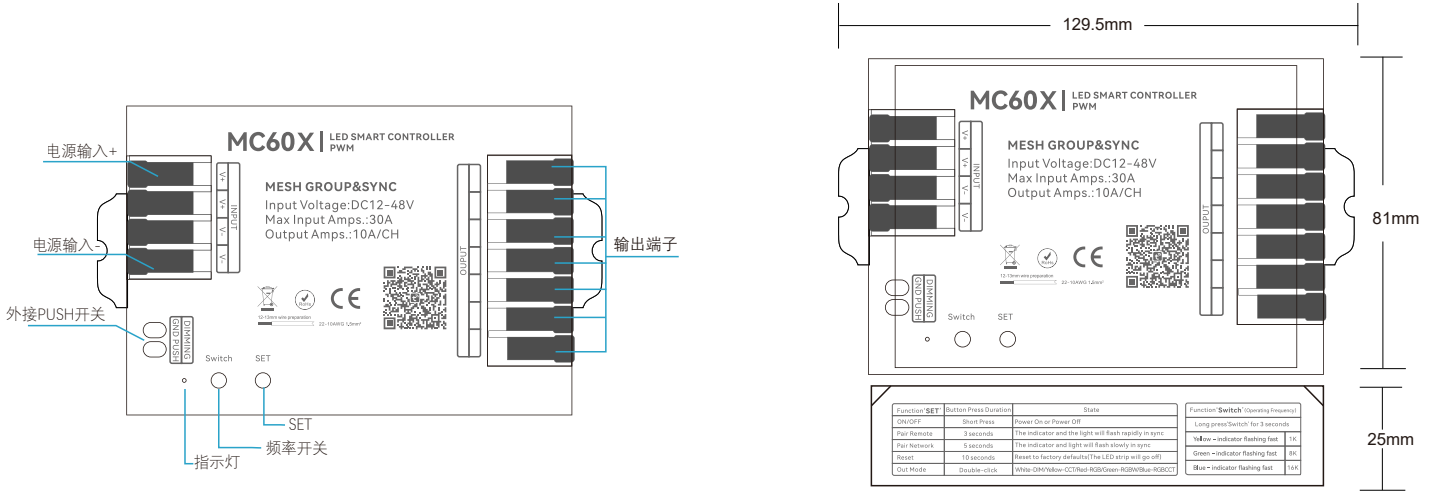

设备接线图

连接灯带

AC100-240V

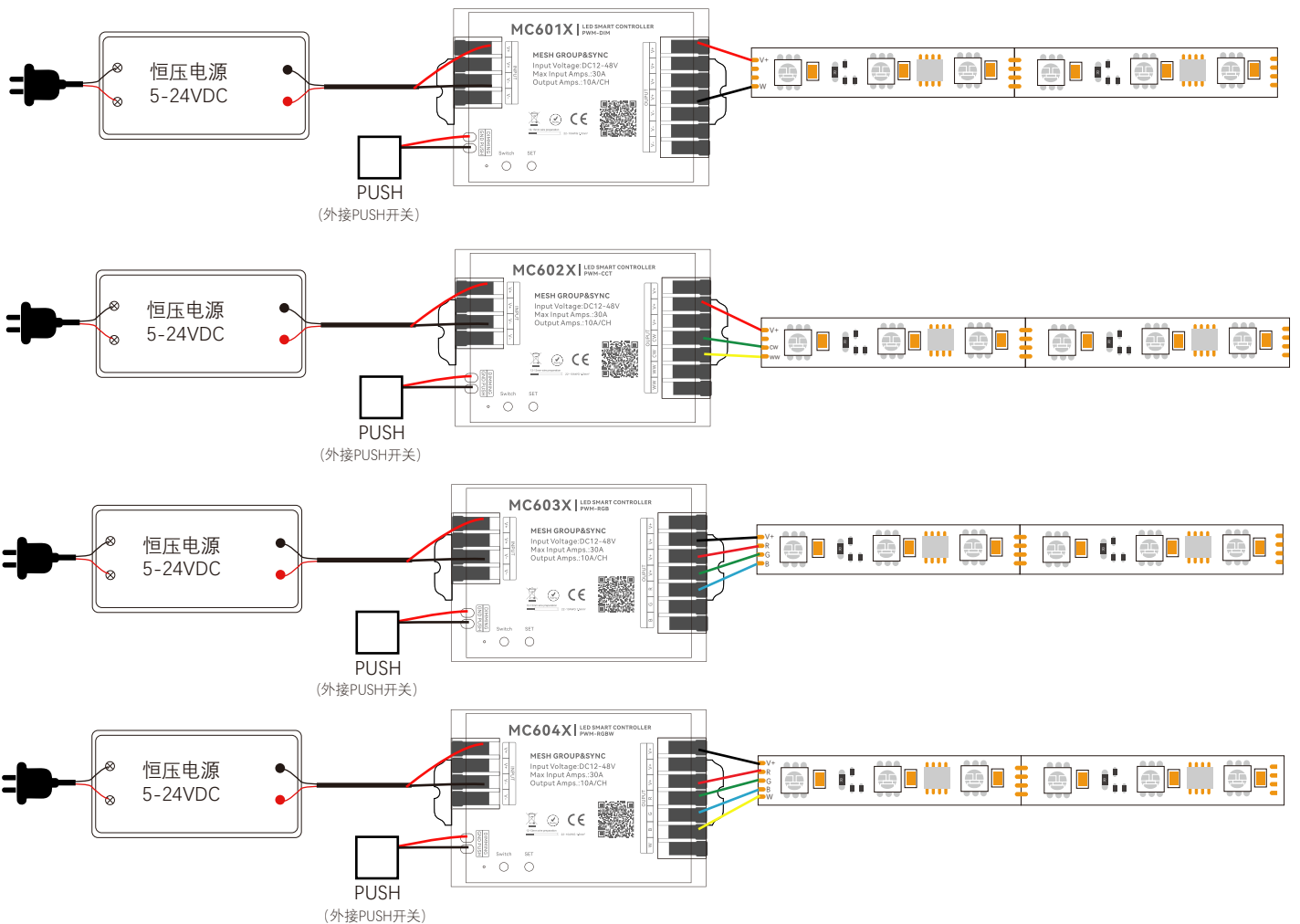

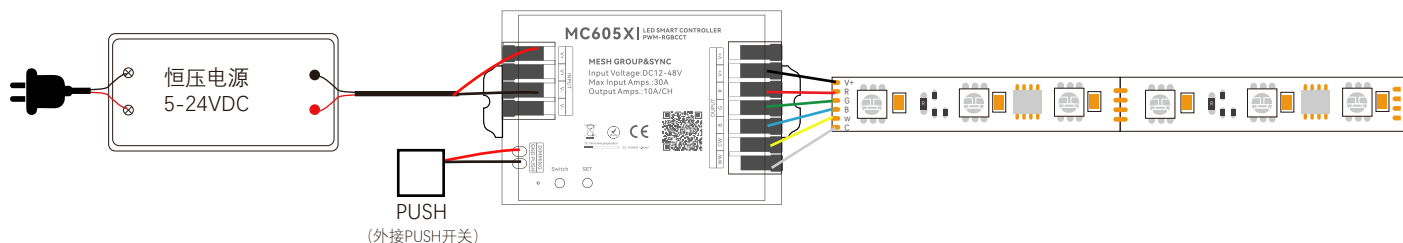

控制连接示意图

MESH 无线通讯技术

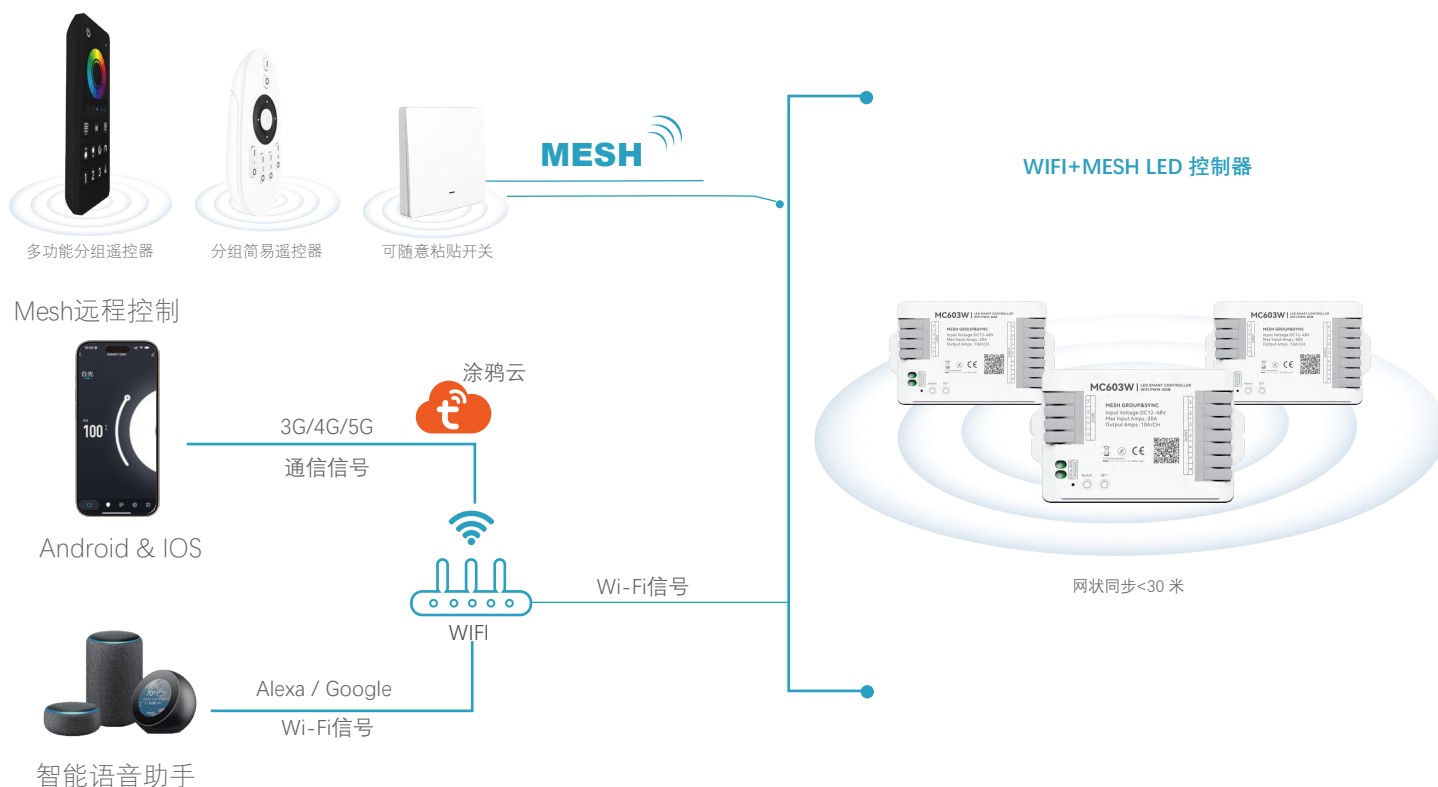

涂鸦智能下载&APP网络连接

1. 下载并安装【智能生活】或【涂鸦智能】APP

在苹果或谷歌商店搜索【Tuya Smart】或扫描以下二维码下载并安装该应用程序。
请单击“注册”按钮以创建帐户，并在首次使用时使用它，如果您已经有帐户，请直接登录。

请根据您所在区域下载相应的涂鸦/智能生活APP。



扫描二维码下载APP



智能生活APP



涂鸦智能APP

2.产品功能描述&重置设备

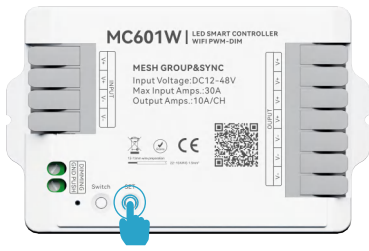

双击[SET]切换输出模式		
指示灯颜色	白色	DIM
	黄色	CCT
	红色	RGB
	绿色	RGBW
	蓝色	RGBCCT

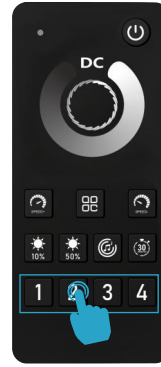

控制方式1: 按键	控制方式2: 断电	指示灯状态	后续步骤	功能结果
短按(1 秒内释放)	不支持	无特殊闪烁	无需额外操作	切换设备开机/关机状态
双击	不支持	如上图所示	无需额外操作	切换设备模式状态
长按3 秒后松手	3次	快速闪烁	按下遥控器任意分组键	完成遥控器对应分组的配对
长按5 秒后松手	5次	慢速闪烁	在手机 APP 上操作网络配置	完成设备网络配置, 连接手机APP
长按10 秒后松手	10次	快速闪烁	无需额外操作	设备重置, 清除 WiFi 网络信息及遥控器配对

2.2-1.调整控制器频率

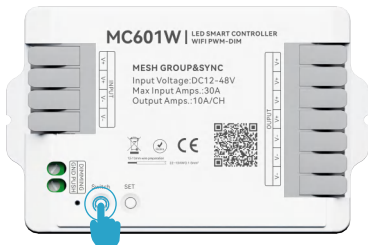

功能“Switch”键, 操作频率	
长按“Switch”键3秒	
黄色指示灯快速闪烁	1K
绿色指示灯快速闪烁	8K
蓝色指示灯快速闪烁	16K

3.连接到智能手机

MC606W连接过程

- 1.确保智能手机在WLAN网络下工作。
- 2.打开登录APP, 按住“SET”添加设备, 如果未找到, 请在右上角点击“+”, 然后手动选择“添加设备”, 在添加时, 您需要输入智能手机连接的WiFi密码, 并在成功输入后等待5-10秒完成连接
- 3.连接成功后, 新设备将显示在主页上, 然后点击设备并进入控制界面以进行更多操作

按照以下步骤完成连接:

添加设备

创建场景

添加快捷卡片

扫一扫

添加设备

1 个设备正在添加

SMART DIM
正在添加

请输入您的无线网络信息。

请选择要工作的Wi-Fi设备并输入密码。

涂鸦APP界面

主界面：白光模式、色温模式、彩光模式、彩光模式+白光模式、彩光模式+色温模式，基础调光



白光模式
DIM

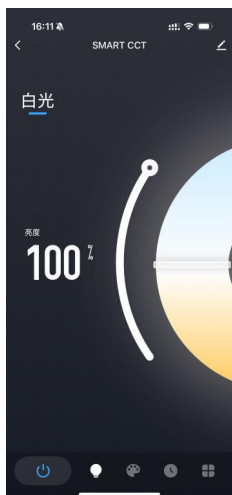

色温模式
CCT

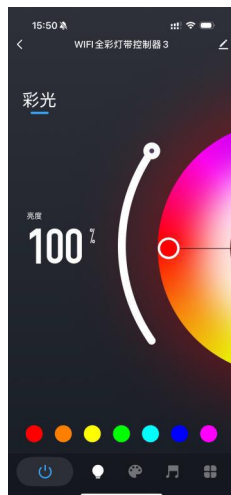

彩光模式
RGB

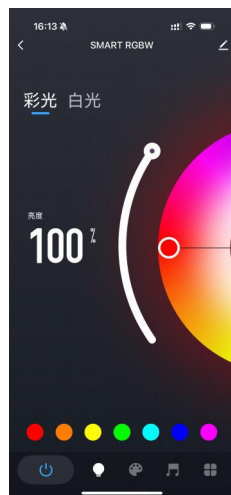

彩光+白光模式
RGBW

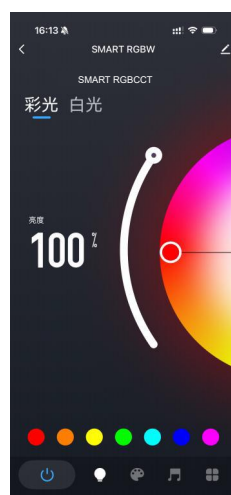

彩光+色温模式
RGCCT

MC601、MC602涂鸦app 界面



自定义场景

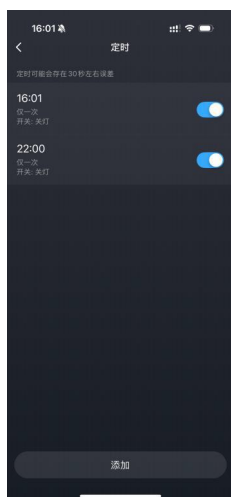

定时

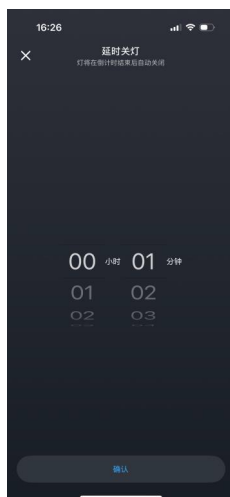

倒计时



断电记忆



设置

白光模式/色温模式，一键开关，基础调光

自定义场景：六个情景模式+自定义自定义可调节情景的静态、跳变、呼吸、颜色亮度和变换速度，一共可自定义4个情景。

定时：自定义多个执行开/关灯动作的时间。定时可能存在30秒左右误差。

倒计时：自定义执行开/关灯动作的倒计时时间，灯光在倒计时结束后自动关闭。

断电记忆：通电反应可设置通电后灯光的状态。

设置：此界面可绑定第三方语言控制，一键执行和自动化，创建群组，共享设备等功能

MC603、MC604、MC605涂鸦app 界面

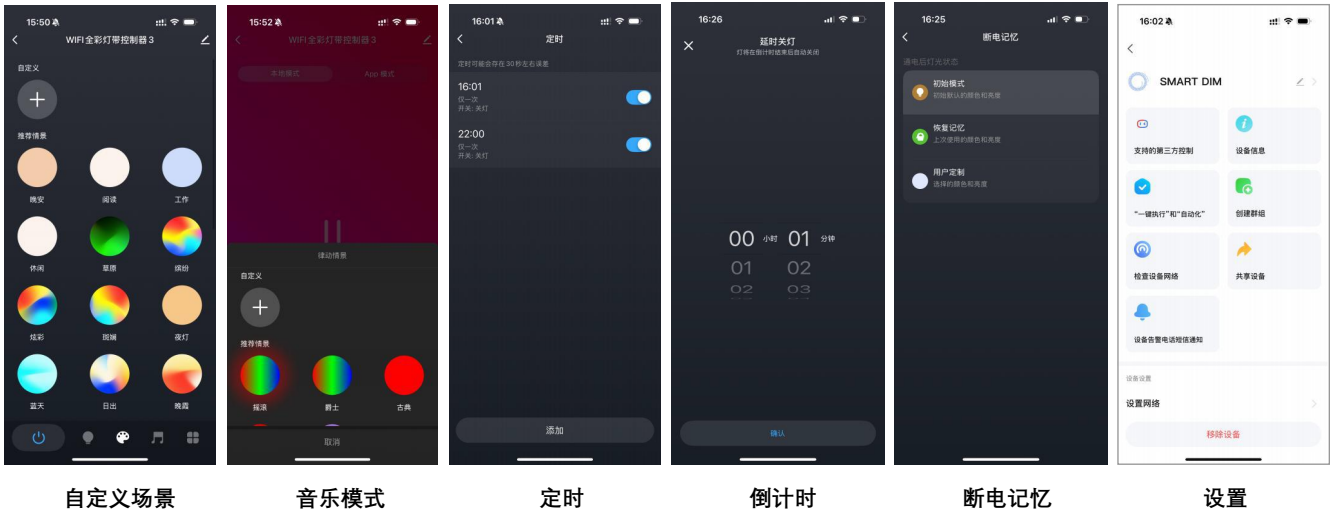

- 场景模式：32种推荐场景模式和10种自定义模式;自定义静态、跳跃、呼吸、颜色亮度，以及场景的变化速度，总共可以自定义10个场景。
- 音乐模式：分为本地模式和APP模式;本地模式可以调整灵敏度，5个推荐场景，并可自定义添加律动场景，一共3个自定义自定义场景即可添加。APP模式不可调，需要打开手机麦克风检测音乐。
- 定时：多次自定义以执行开/关灯作;
- 倒计时：定义执行开/关灯动作的倒计时时间，灯会自动亮起，倒计时结束时关闭。
- 断电模式：通电反应可以设置通电后灯的状态
- 设置：此界面可绑定第三方语言控制，一键执行和自动化，群组创建、设备共享等功能

安装注意事项

- 1.该遥控器为精密电子产品，请勿长期在潮湿或高温环境中使用。若长时间不使用，请取出电池并存放在阴凉干燥处。
- 2.请勿在大面积金属区域或附近有强电磁波的环境中使用本设备，否则会严重影响控制距离
- 3.请检查恒压电源的输入电压是否符合控制器的要求并检查阴极和阳极的连接是否正确。
- 4.工作电压为直流5~24V，如果电压高于24V，控制器将被损坏。
- 5.非专业用户不能直接拆卸控制器，否则可能引起火灾和触电。
- 6.工作温度(Ta)为-20~60°C;请勿在阳光直射、潮湿或其他高温区域使用该设备。
- 7.当设备负载达到15A时，电线直径必须超过1.5平方毫米
- 8.当设备负载超过10A时，从直流端口到LED条带的连接电缆必须短于40厘米。
- 9.请将该设备安装在良好的散热区域。