

# MC606X | PWM 5-IN-1 智能LED分组控制器 MC606X 控制器+MR 系列遥控器规格书

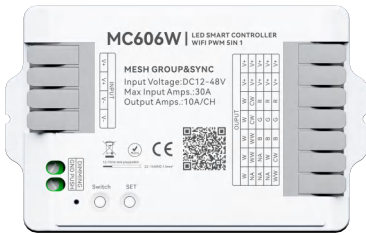

MC606W-WIFI

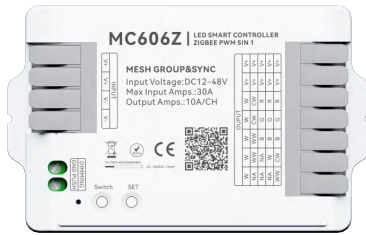

MC606Z-Zigbee

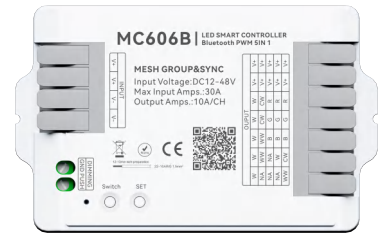

MC606B-BLUETOOTH

## 可兼容的遥控器 单设备可同时支持10个遥控器



MR10X 系列



MR20X 系列



MR011 DIM/CCR



MR333 RGB



MR02X 系列



MR501-人体感应器

## 兼容的语音助手

支持语言指令开关、调亮度、颜色。



小米小爱



小智管家



天猫精灵



百度小度



Amazon Alexa



Yandex Alice



Google Assistant

## 本地+远程操控：

MESH遥控器 通过 MESH 实现本地物理按键控制（如开关、分组切换、基础调光），适合老人、儿童或快速操作。

MSHE 五合一控制器 通过 Wi-Fi /BLUETOOTH/ZIGBEE网关+ 涂鸦生态 支持远程APP控制，可精细调节亮度、及动态效果，并且可以共享设备，创建群组等功能。

## 特点

- 每个节点都具备信号中继功能，远距离传输更灵敏，功耗更低。
- 涂鸦LED智能五合一控制器并具有DIM、CCT、RGB、RGBW和RGB+CCT五种输出模式集一身，双击[SET]轻松切换状态。
- MESH无线传输技术，信号稳定且穿透力强。
- 无需工具，即时接线，方便简单。
- 支持匹配多台设备，可同时多台设备进行控制，一个遥控器最多可管理与同步500个控制器。每个控制器都可以由10台遥控器支持。（控制距离30米）
- 遥控器的亮度可依照个人喜好调整，可对动态模式的亮度和速度进行编辑。
- 该控制器可通过涂鸦/智能生活APP，调节亮度、颜色、语音控制、选择各种动态或自定义情景模式、定时、倒计时等功能。
- 设备点击运行和自动化，自动传输与同步功能。
- 采用 PWM（脉宽调制）技术，确保灯光平滑过渡，避免人眼疲劳。
- 语音控制，支持亚马逊Alexa、谷歌Assistant、天猫精灵、小米小爱语音助手等音箱。
- 支持多控制器级联，轻松覆盖商场、剧院、建筑外立面等大面积照明场景。

## 设备参数

### LED 控制器

输入电压	DC 12-48V
输入电流	10/CH; 30A max

### 环境

工作温度	Ta:-20°C~+60°C
外壳最高温度	Tc:+65°C

信号协议	MESH+WIFI/Bluetooth/Zigbee
控制距离	30M
尺寸	L129.5XW81XH25mm
认证	CE,ROHS

IP 等级	IP20
包装	
包装尺寸	L13.5XW9XH3cm/0.16kg
装箱尺寸 (100个)	L70XW15XH32cm/1.8kg

## 设备机构和安装

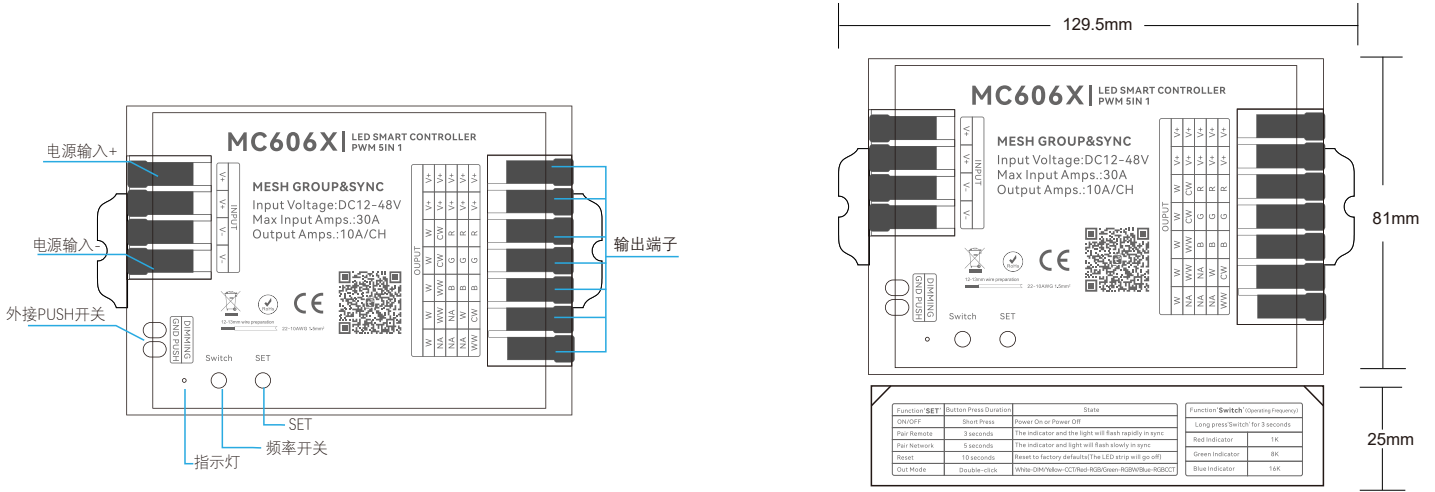

## 设备接线图

### 连接灯带

AC100-240V

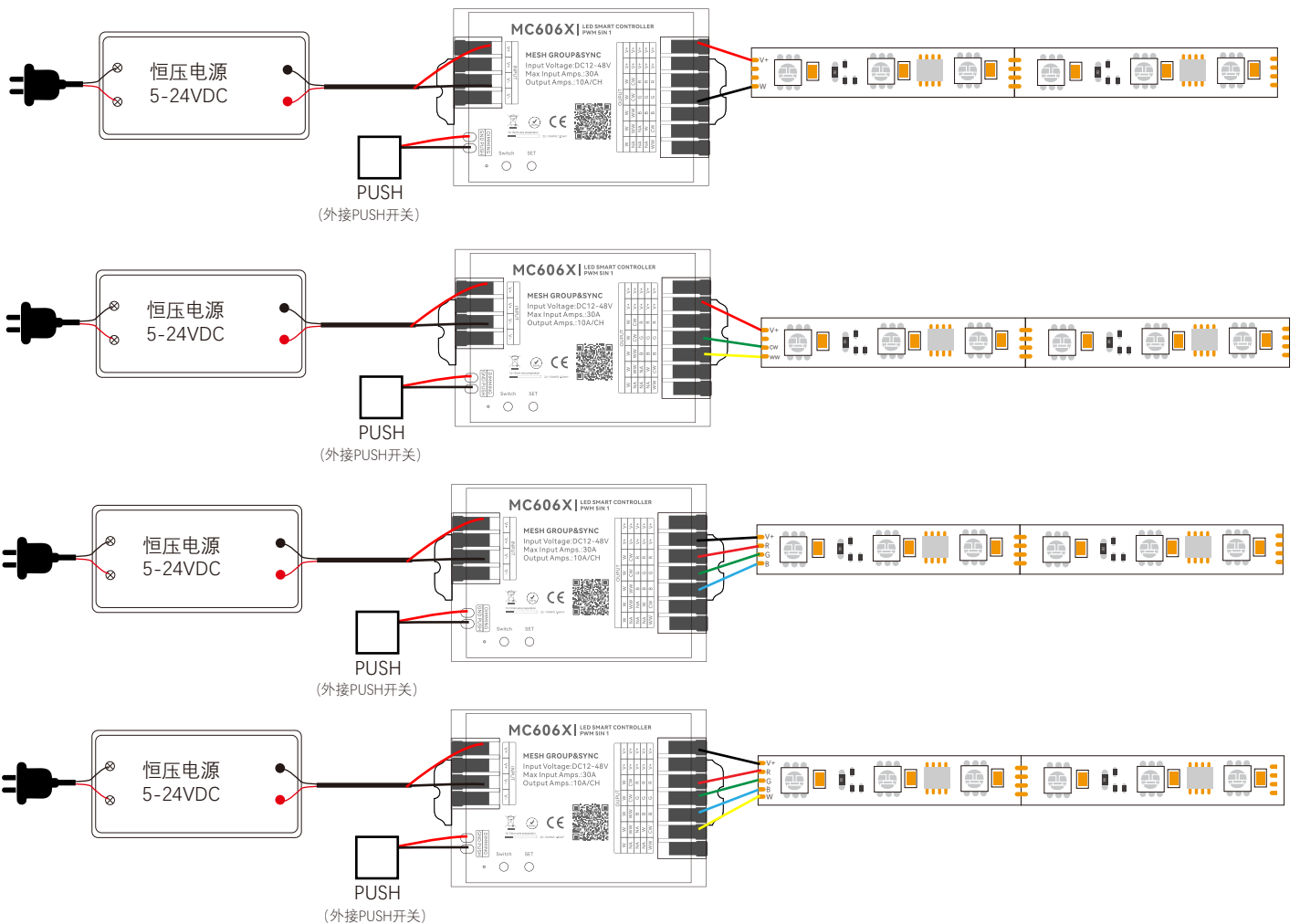

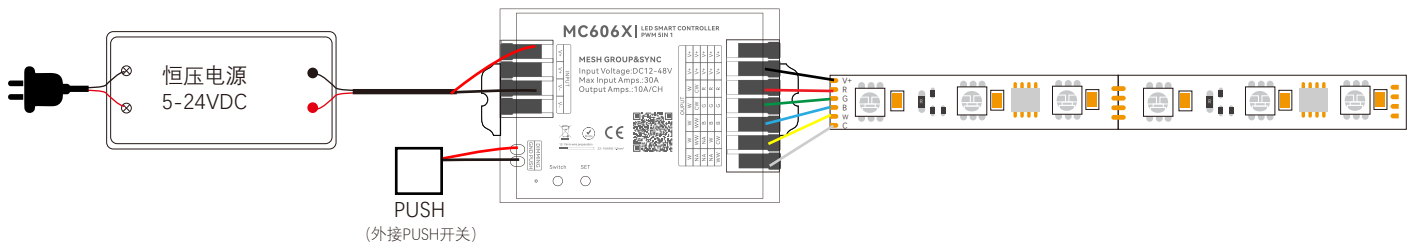

## 控制连接示意图

## MESH 无线通讯技术

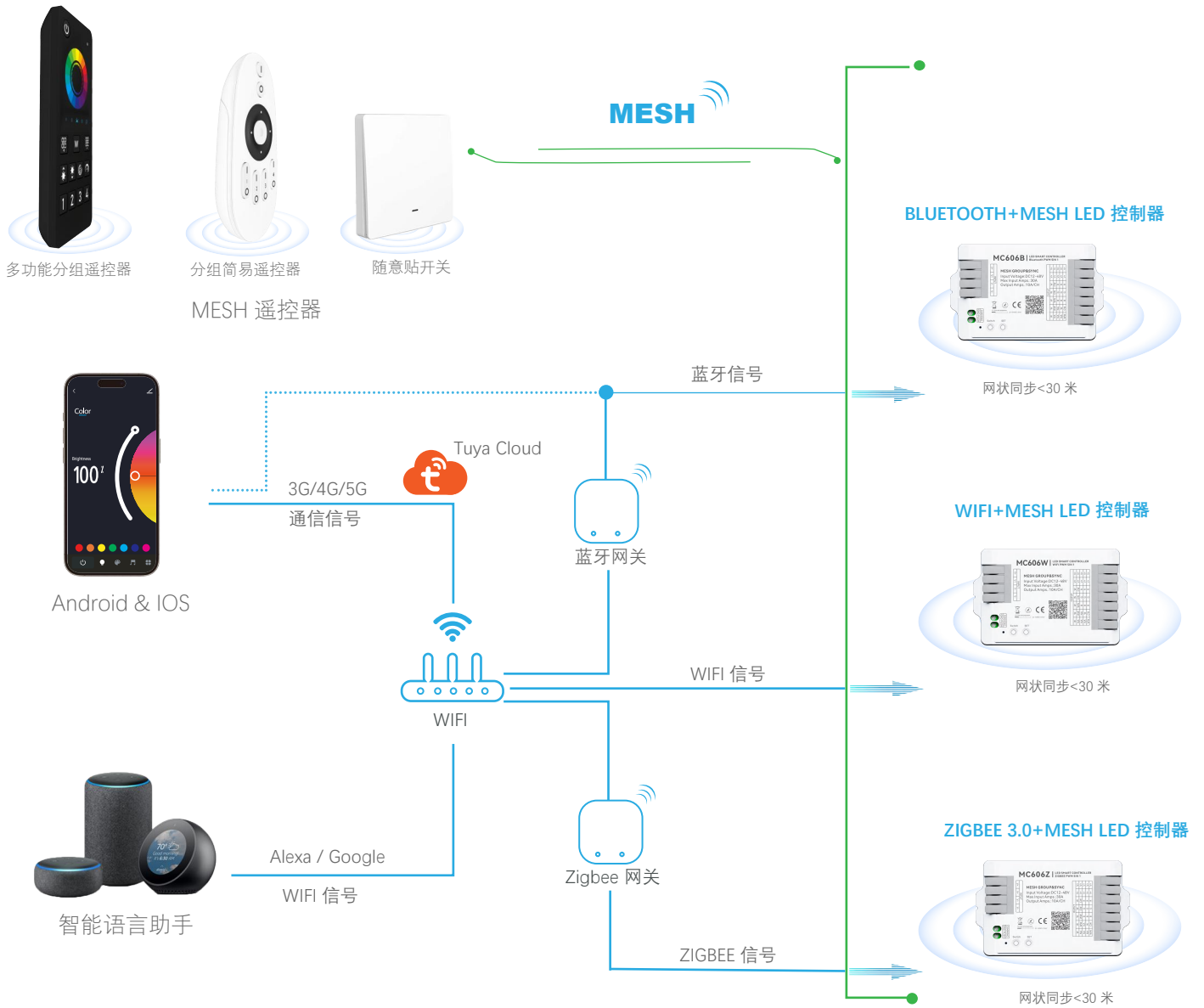

## 涂鸦智能下载&APP网络连接

### 1. 下载并安装【智能生活】或【涂鸦智能】APP

在苹果或谷歌商店搜索【Tuya Smart】或扫描以下二维码下载并安装该应用程序。  
请单击“注册”按钮以创建帐户，并在首次使用时使用它，如果您已经有帐户，请直接登录。

请根据您所在区域下载相应的涂鸦/智能生活APP。



扫描二维码下载APP



智能生活APP



涂鸦智能APP

## 2.产品功能描述&重置设备

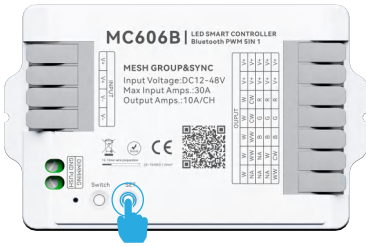

双击[SET]切换输出模式		
指示灯颜色	白色	DIM
	黄色	CCT
	红色	RGB
	绿色	RGBW
	蓝色	RGCCT



控制方式1: 按键	控制方式2: 断电	指示灯状态	后续步骤	功能结果
短按(1 秒内释放)	不支持	无特殊闪烁	无需额外操作	切换设备开机/关机状态
双击	不支持	如上图所示	无需额外操作	切换设备模式状态
长按3 秒后松手	3次	快速闪烁	按下遥控器任意分组键	完成遥控器对应分组的配对
长按5 秒后松手	5次	慢速闪烁	在手机 APP 上操作网络配置	完成设备网络配置, 连接手机APP
长按10 秒后松手	10次	快速闪烁	无需额外操作	设备重置, 清除 WiFi 网络信息及遥控器配对

### 2.2-1.调整控制器频率

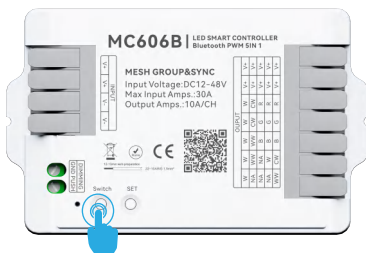

功能"Switch"键, 操作频率	
长按"Switch"键3秒	
红色指示灯	1K
绿色指示灯	8K
蓝色指示灯	16K

## 3.连接到智能手机

### MC606W连接过程

- 1.确保智能手机在WLAN网络下工作。
- 2.打开登录APP, 按住"SET"添加设备, 如果未找到, 请在右上角点击"+", 然后手动选择"添加设备", 在添加时, 您需要输入智能手机连接的WiFi密码, 并在成功输入后等待5-10秒完成连接
- 3.连接成功后, 新设备将显示在主页上, 然后点击设备并进入控制界面以进行更多操作

按照以下步骤完成连接:



### MC606B连接过程

1. 确保智能手机在WLAN网络下工作。
2. 打开登录APP，按住“SET”添加设备，如果未找到，请在右上角点击“+”，然后手动选择“添加设备”，在添加时，您需要输入智能手机连接的WiFi密码，并在成功输入后等待5-10秒完成连接
3. 连接成功后，新设备将显示在主页上，然后点击设备并进入控制界面以进行更多操作

按照以下步骤完成连接:

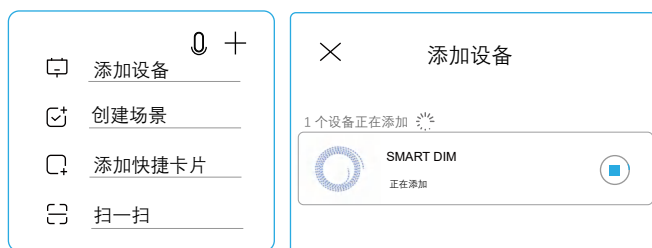

### MC606Z连接过程

1. 确保智能手机在WLAN网络下工作。
2. 打开涂鸦APP,选择手动添加网关中控，选择zigbee网关，输入WIFI密码进行连接(不正确的WIFI密码将导致连接失败，非2.4G网WIFI也会导致连接失败)
3. 重置zigbee网关设备，zigbee网关红蓝光常亮，接通电源，请确认红灯闪烁，蓝灯常亮，连接成功后红灯常亮。
4. 点击完成进入网关控制界面，添加子设备，确认子设备属于配网模式(请将网关、控制器和智能手机放置在彼此靠近的位置，以便快速配对识别)长按控制器“SET”5秒，连接成功后，子设备将显示在主页上，然后点击设备并进入控制界面以进行更多操作。
5. 控制器安装在APP中后，我们可以用APP轻松控制LED照明。

按照以下步骤完成连接:

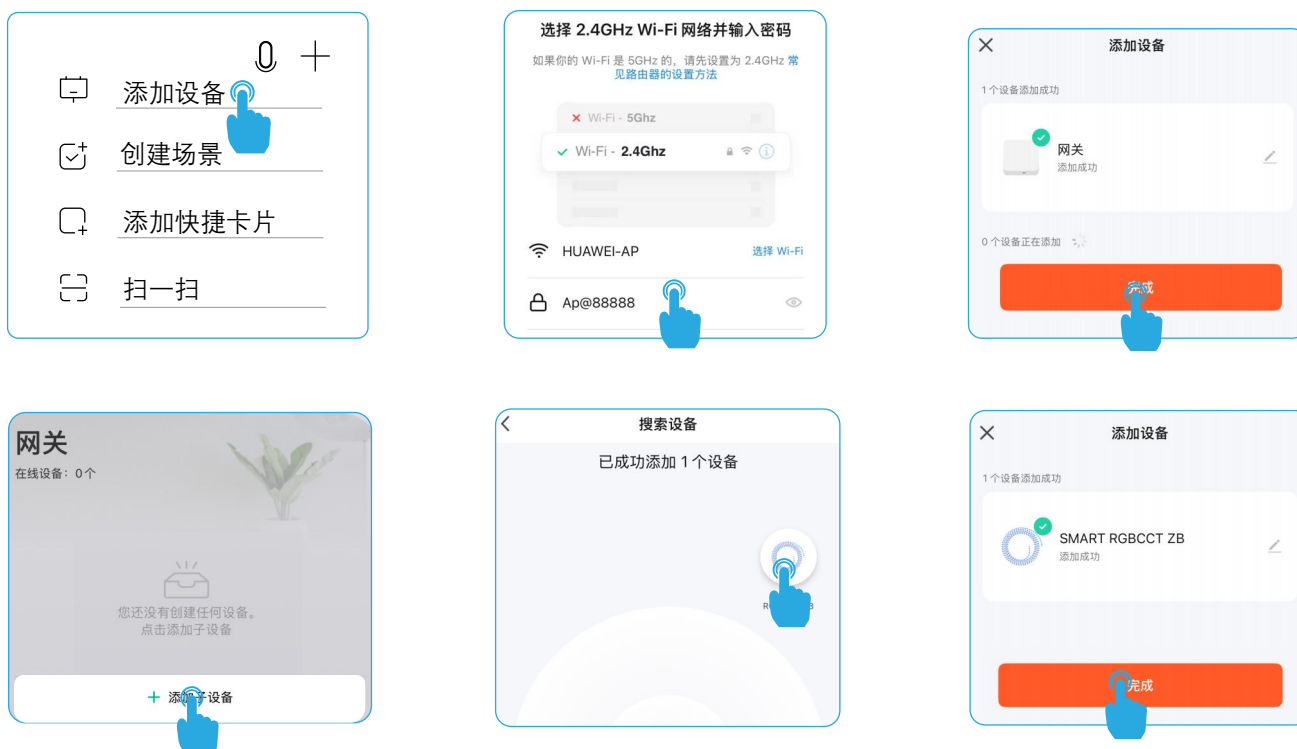

## APP界面功能介绍

DIM/CCT/RGB/RGBW/RGBWC的状态界面：可设置灯光的颜色和亮度，一键快捷颜色



控制器连接到TUYA APP后，双击“SET”按钮切换APP状态。

注:TUYA APP会根据指示灯的颜色自动切换相应的状态，而无对应指示灯的状态界面将无法操作。

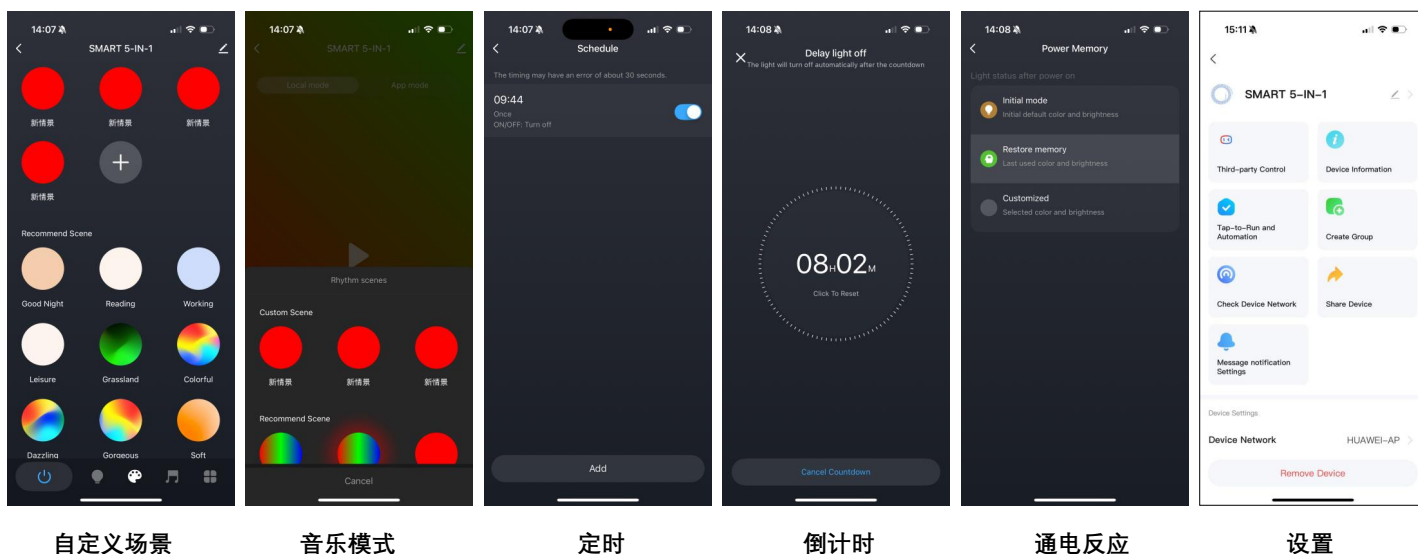

场景模式：32种推荐场景模式和10种自定义模式；自定义静态、跳跃、呼吸、颜色亮度，以及场景的变化速度，总共可以自定义10个场景。

音乐模式：分为本地模式和APP模式；本地模式可以调整灵敏度，5个推荐场景，并可自定义添加律动场景，一共3个自定义自定义场景即可添加。APP模式不可调，需要打开手机麦克风检测音乐。

定时：多次自定义以执行开/关灯作；

倒计时：定义执行开/关灯动作的倒计时时间，灯会自动亮起，倒计时结束时关闭。

断电模式：通电反应可以设置通电后灯的状态

设置：此界面可绑定第三方语言控制，一键执行和自动化，群组创建、设备共享等功能

## 安装注意事项

---

- 1.该遥控器为精密电子产品，请勿长期在潮湿或高温环境中使用。若长时间不使用，请取出电池并存放在阴凉干燥处。
- 2.请勿在大面积金属区域或附近有强电磁波的环境中使用本设备，否则会严重影响控制距离
- 3.请检查恒压电源的输入电压是否符合控制器的要求并检查阴极和阳极的连接是否正确。
- 4.工作电压为直流5~24V，如果电压高于24V，控制器将被损坏。
- 5.非专业用户不能直接拆卸控制器，否则可能引起火灾和触电。
- 6.工作温度(Ta)为-20~60°C;请勿在阳光直射、潮湿或其他高温区域使用该设备。
- 7.当设备负载达到15A时，电线直径必须超过1.5平方毫米
- 8.当设备负载超过10A时，从直流端口到LED条带的连接电缆必须短于40厘米。
- 9.请将该设备安装在良好的散热区域。